

BITTE FÜLLEN SIE DEN FRAGEBOGEN VOLLSTÄNDIG AUS
BEI NICHT VOLLSTÄNDIG AUSGEFÜLLTEM FRAGEBOGEN
KÖNNEN WIR KEINE HAFTUNG MEHR ÜBERNEHMEN!

Basis-Information

Firma:	
Straße / Nr:	
PLZ / Ort:	
Ansprechpartner	
Telefon	
Email	

Für Projektname:

Projektbezeichnung	
Standort-Straße:	
PLZ-ORT	

Für Standort:

Standorthöhe über Meeresspiegel:	
Windlastzone:	
Schneelastzone:	
Geländekategorie (1-4)	

Für Module

PV-Modul Hersteller:	
PV-Modul-Maße (LxBxH):	
PV-Modul-Gewicht:	

Für Gebäude:

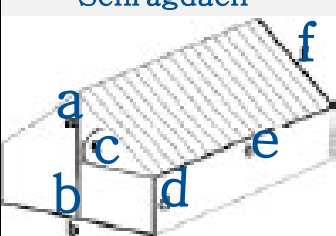
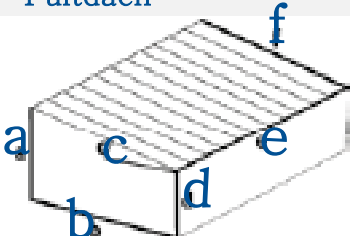
		a Firsthöhe (m) b Breite (m) c Dachneigung (°) d Traufenhöhe (m) e Traufenlänge (m) f Ortsganglänge (m)	
--	---	--	--

Für Dacheindeckung:

Rundfalzdach	offenes Blechfalzdach	Rib-Roof 465 er	Sonstiges
Blechfalzdach	Domicofalzdach	Rip-Roof 500 er	

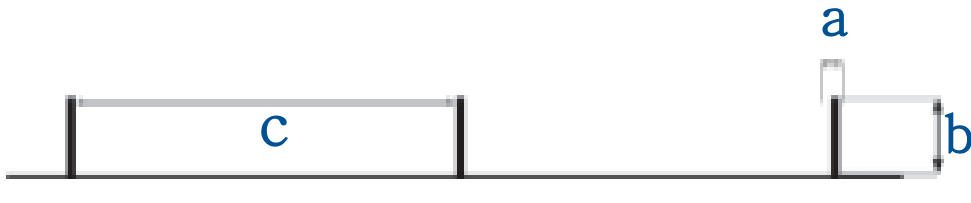
a Falzbreite (mm) b Falzhöhe (mm) c Falzabstand (mm)	
	

Für Dachunterkonstruktion:

Material : Holz: Beton: Stahl:     Sonstiges

a Pfettenabstand (mm)
b Pfettenhöhe (mm)
c Pfettenbreite (mm)
d Pfettenanzahl (Stück)

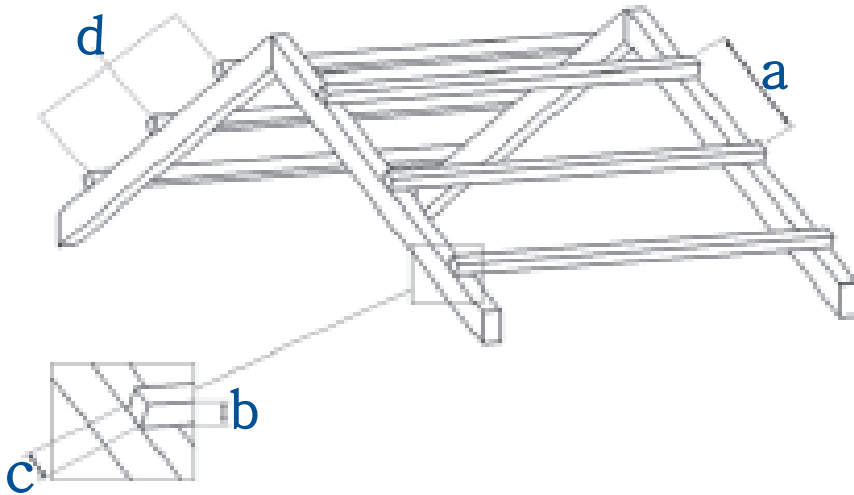

Für Modulplanung:

Modulanordnung: Senkrecht

Waagrecht

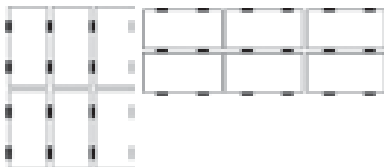

übereinander:
nebeneinander:

Systemanordnung: einlagig

zweilagig (Kreuzverbund)

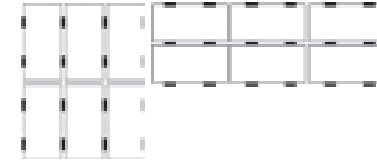
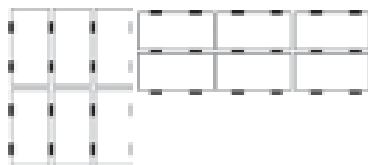

kWp:

gewünschte Anzahl der Module

Größe der PV-Anlage.

Fragebogen für ein konfektioniertes Montagesystem

Tel: 0049 7144 - 85875-0 Mail: Solarlines@Benz-Alusysteme.com

Mailen Sie uns Ihre Anfrage / Bestellung

Skizze für Modulanordnung

